

1 2 3 4 5 6 7 8 9 10 11 12 13 14 15 16

A
B
C
D
E
F
G
H
J
K

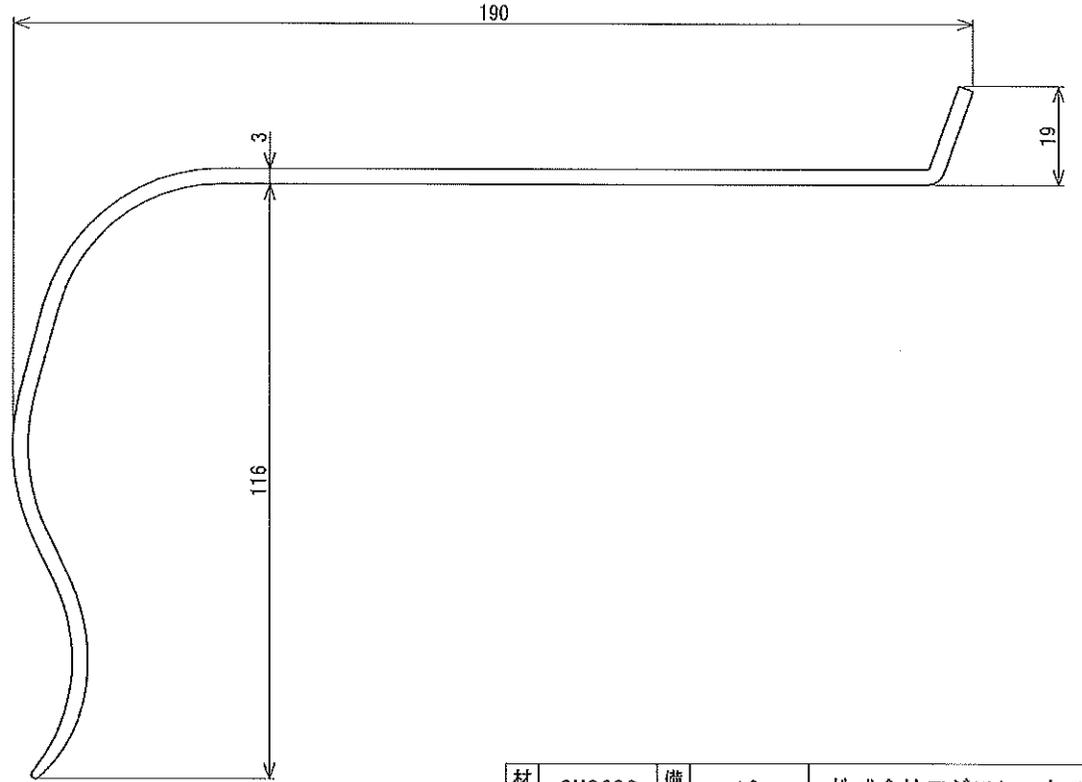
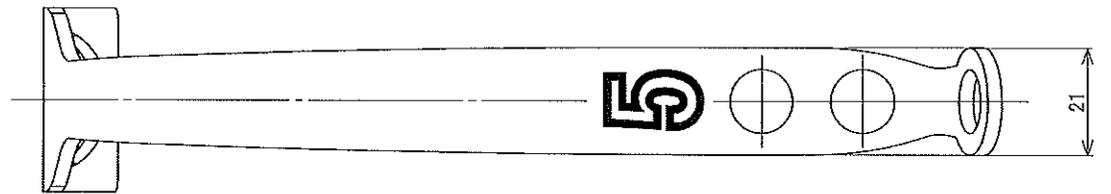
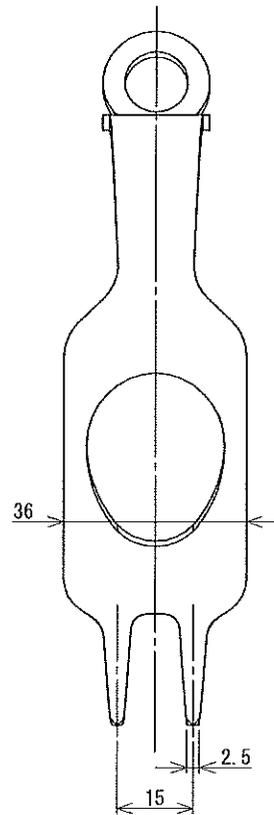
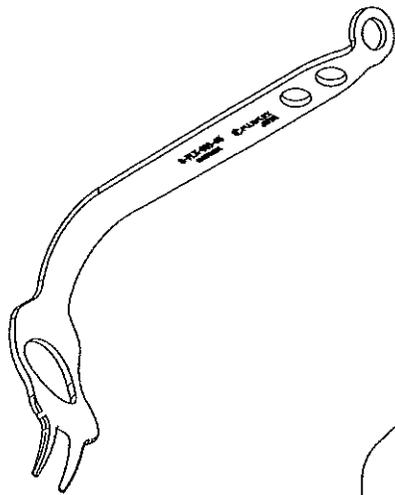
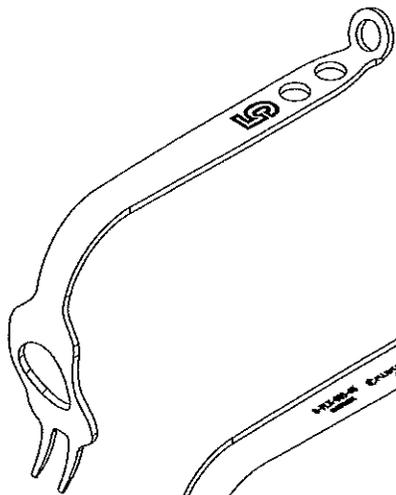

CONFIDENTIAL

※改良等の理由により、寸法・形状が変更する可能性があります。

(三角法)

材質	SUS630	備考	t3	株式会社フジフレックス	
処理	H900	尺度	A3(1:1)	名称	KNEEレトラクター セット
仕上	ブラスト	日付	2015.10.29		ダブル パテラレトラクター
設計	廣部	数量		図番	S-FLX-039-05 (Rev. A)

1 2 3 4 5 6 7 8 9 10 11 12 13 14 15 16

A
B
C
D
E
F
G
H
J
K

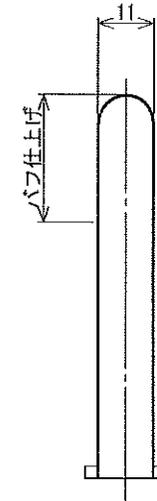
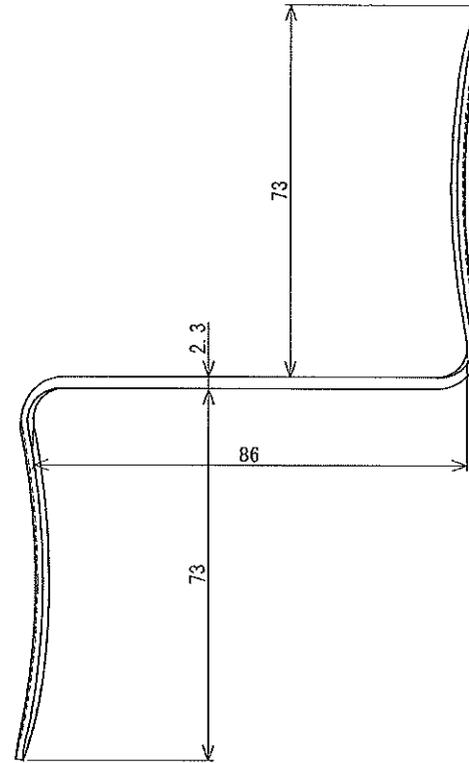
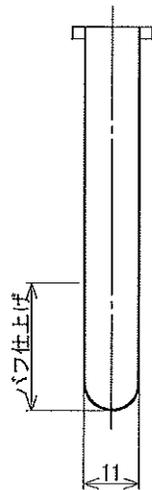
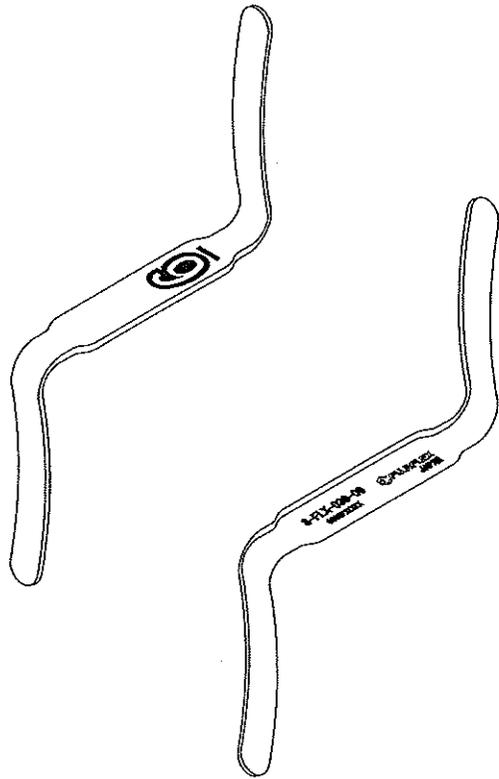

CONFIDENTIAL

※改良等の理由により、寸法・形状が変更する可能性があります。

注記 (1) セット手配時 2 個必要

材質	SUS630	備考	t3 (t2, 3に加工)	株式会社フジフレックス
処理	H900	尺度	A3 (1:1)	名称 KNEEレトラクター セット Z-ニーレトラクター
仕上	ブラスト 一部: パフ	日付	2015. 10. 29	
設計	廣部	数量		図番 S-FLX-039-06 (Rev. A)

(三角法)